



ประกาศอำเภอสูงเนิน

เรื่อง การจัดซื้อ จัดจ้าง โครงการตามมาตรการส่งเสริมความเป็นอยู่ระดับตำบล (ตำบลละ ๕ ล้าน)
โครงการปรับปรุงซ่อมแซมสะพานไม้ บ้านพลับ หมู่ที่ ๓ ตำบลบุงชีเหล็ก

ด้วยอำเภอสูงเนินได้รับอนุมัติงบประมาณจากสำนักงบประมาณโครงการตามมาตรการส่งเสริมความเป็นอยู่ของประชาชนผู้มีรายได้น้อย ประจำปี ๒๕๕๘ งบกลาง รายการสำรองจ่ายเพื่อกรณีฉุกเฉินหรือจำเป็น (ตำบลละ ๕ ล้าน) ครั้งที่ ๓ เมื่อวันที่ ๕ กุมภาพันธ์ ๒๕๕๘ จำนวน ๑๕๖ โครงการ เป็นเงิน ๓๗,๓๔๙,๘๐๐ บาท (สามสิบเจ็ดล้านสามแสนสี่หมื่นเก้าพันแปดร้อยบาทถ้วน) นั้น

อำเภอสูงเนินจึงขอประกาศให้ผู้สนใจเสนอราคางาน โครงการปรับปรุงซ่อมแซมสะพานไม้ บ้านพลับ หมู่ที่ ๓ ตำบลบุงชีเหล็ก จำนวนเงินงบประมาณ ๓๘๘,๓๐๐ บาท (สามแสนแปดหมื่นแปดพันสามร้อยบาทถ้วน) จำนวนราคากลาง ๓๒๓,๙๐๐ บาท (สามแสนสองหมื่นสามพันเก้าร้อยบาทถ้วน) โดยมีรายละเอียดดังต่อไปนี้

คุณสมบัติของผู้เสนอราคา ดังนี้

๑. เป็นผู้มิอาชีพรับจ้างงาน จัดซื้อ จัดจ้าง
๒. เป็นผู้มีผลงานที่น่าเชื่อถือ หรือหนังสือรับรองผลงานจากหน่วยงานของรัฐ(ถ้ามี)
๓. ไม่เป็นผู้ได้รับเอกสิทธิ์หรือความคุ้มกัน ซึ่งอาจปฏิเสธไม่ยอมขึ้นศาลไทยเว้นแต่รัฐบาลของผู้เสนอราคาได้มีคำสั่งให้สละสิทธิ์ ความคุ้มกันเช่นนั้น
๔. ไม่เป็นผู้มีผลประโยชน์ร่วมกันกับผู้เสนอราคารายอื่น ที่เข้าเสนอราคาให้แก่อำเภอสูงเนิน ณ วันที่เสนอราคาหรือไม่เป็นผู้กระทำการอันเป็นการขัดขวางราคาอย่างเป็นธรรมในการเสนอราคาครั้งนี้
๕. ไม่อยู่ระหว่างถูกแจ้งเวียนชื่อเป็นผู้ทำงานของหน่วยงานราชการรัฐวิสาหกิจ

เอกสารประกอบการเสนอราคา ประกอบด้วย

๑. ใบเสนอราคาและใบแสดงปริมาณงาน
๒. หลักฐานทางการค้า

ในกรณีเสนอราคาเป็นนิติบุคคล

(ก) ห้างหุ้นส่วนสามัญหรือห้างหุ้นส่วนจำกัดให้ยื่นสำเนาหนังสือรับรองจดทะเบียนนิติบุคคลบัญชีรายชื่อหุ้นส่วนผู้จัดการผู้มีอำนาจควบคุม (ถ้ามี) พร้อมรับรองสำเนาถูกต้อง

(ข) บริษัทจำกัดหรือบริษัทมหาชนจำกัด ให้ยื่นสำเนาหนังสือรับรองการจดทะเบียนนิติบุคคลหนังสือบริคณห์สนธิ บัญชีรายชื่อกรรมการผู้จัดการ ผู้มีอำนาจควบคุม (ถ้ามี) สำเนาบัตรประจำตัวประชาชนของผู้เป็นหุ้นส่วนพร้อมรับรองสำเนาถูกต้อง

๓. สำเนาบัตรประจำตัวประชาชน
๔. สำเนาทะเบียนบ้าน
๕. สำเนาเอกสารผู้ค้าภาครัฐ e-gp(ถ้ามี)
๖. สำเนาใบทะเบียนภาษีมูลค่าเพิ่ม (ถ้ามี)
๗. หนังสือมอบอำนาจซึ่งปิดอากรแสตมป์ตามกฎหมาย ในกรณีที่ผู้มีรายชื่อในหนังสือรับรองหรือหลักฐานการจดทะเบียนมอบอำนาจให้บุคคลอื่นลงนามในหลักฐานแทนพร้อมสำเนาบัตรประจำตัวประชาชนของผู้มอบอำนาจและผู้รับมอบอำนาจพร้อมรับรองสำเนาถูกต้อง

/ ในกรณี...

ในกรณีผู้เสนอราคา เป็นบุคคลธรรมดา หรือคณะบุคคลที่มีโชนิติบุคคลให้อื่นสำเนาบัตรประจำตัวประชาชนของผู้ยื่น สำเนาข้อตกลงที่แสดงถึงการเข้าเป็นหุ้นส่วน (ถ้ามี) สำเนาบัตรประจำตัวประชาชนของผู้เป็นผู้ ส่วนพร้อมรับรองสำเนาถูกต้อง

ในกรณีผู้เสนอราคา เป็นผู้เสนอราคาร่วมกันในฐานะเป็นผู้ร่วมค้า ให้ยื่นสำเนาสัญญาของการเข้าร่วม คำสำเนาบัตรประจำตัวประชาชน ของผู้ร่วมค้า ฝ่ายใดเป็นนิติบุคคลให้ยื่นเอกสารตามที่ระบุไว้ใน (ก)

กำหนดยื่นซองเสนอราคา

ระหว่างวันที่ ๒๓ กุมภาพันธ์ ๒๕๕๙ ถึงวันที่ ๒๕ กุมภาพันธ์ ๒๕๕๙ ณ ห้องปฏิบัติงานการเงินและบัญชีอำเภอสูงเนิน (ชั้น ๒) ในวันและเวลาราชการ ดังนี้

โดยจะทำการเปิดซองและพิจารณาผลการเสนอราคาเป็นรายตำบล/รายโครงการ ห้องประชุมอำเภอสูงเนิน ชั้น ๒ ในวันที่ ๒๖ กุมภาพันธ์ ๒๕๕๙ ตั้งแต่เวลา ๑๓.๓๐ น. เป็นต้นไป

หลักเกณฑ์ที่ควรทราบและถือปฏิบัติมีดังนี้

๑. ผู้ที่ประสงค์ยื่นซองเสนอราคา ต้องบรรจุใบเสนอราคาพร้อมเอกสารอื่นๆ ให้ครบถ้วนตามประกาศอำเภอสูงเนินในซองปิดผนึกในลักษณะที่ไม่สามารถให้บุคคลใดเห็นหรือทราบได้ว่าราคาที่เสนอเท่าใด จนกว่าจะถูกเปิดในวันเปิดซองและมีลายเซ็นกำกับ ตามรอยผนึกหรือประทับตราห้าง (ถ้ามี) โดยหน้าซองระบุว่า เป็นโครงการอะไรพร้อมระบุ หมู่บ้านและตำบล ที่ตั้งโครงการให้ชัดเจน ๑ ซอง ต่อ ๑ โครงการ
๒. การพิจารณาคัดเลือกให้ผู้เสนอราคารายใดเป็นคู่สัญญาจ้าง ขึ้นอยู่กับคณะกรรมการพิจารณา กลั่นกรองผู้รับจ้าง ในเบื้องต้นจะพิจารณาจากผู้เสนอราคาต่ำสุดก่อนและต้องมีคุณสมบัติตรงกับที่จะจ้างพร้อมทั้งมีเอกสารหลักฐาน ที่เป็นสาระสำคัญครบถ้วนตามประกาศอำเภอสูงเนิน
๓. กรณีที่ผู้เสนอราคาต่ำสุด แต่ขาดคุณสมบัติหรือเอกสารไม่ครบถ้วนหรือมีพฤติกรรม บ่งชี้ว่าไม่เหมาะสมจะได้รับการพิจารณาให้เป็นผู้รับจ้างด้วยประการใดๆ ให้เป็นดุลยพินิจของคณะกรรมการ กลั่นกรองตรวจสอบคุณสมบัติและพิจารณาผลที่จะนำไปให้ผู้เสนอราคารายถัดไป หรือรายอื่นที่เหมาะสมกว่าให้เป็นผู้รับจ้างก็ได้โดยมติ ส่วนใหญ่ของคณะกรรมการชุดนี้ให้เป็นที่สุด
๔. หากโครงการใดมีผู้เสนอราคาน้อยกว่า ๓ ราย อำเภอขอสงวนสิทธิ์ ที่จะไม่ตกลงจ้างผู้เสนอราคา รายใด โดยจัดให้มีการเสนอราคาใหม่ขึ้น

ผู้สนใจเสนอราคา สามารถติดต่อขอทราบรายละเอียดเพิ่มเติมได้ที่ทำการปกครองอำเภอสูงเนิน ชั้น ๒ งานการเงินและบัญชี หรือสอบถามทางโทรศัพท์หมายเลข ๐-๔๔๑-๙๒๕๙ หรือปกครองจังหวัดนครราชสีมา www.dopakorat.com

จึงประกาศมาให้ทราบโดยทั่วกัน

ประกาศ ณ วันที่ ๒๓ กุมภาพันธ์ ๒๕๕๙

(นายชูศักดิ์ ชุนเกาะ)

นายอำเภอสูงเนิน

แบบสรุปค่าก่อสร้าง

แบบ ปร.5 (ก)

กลุ่มงาน/งาน งานสะพาน
 ชื่อโครงการ/งานก่อสร้าง โครงการปรับปรุงซ่อมแซมสะพานไม้ ขนาดกว้าง 2.50 เมตร ยาว 23.00 เมตร
 สถานที่ก่อสร้าง บ้านพลับ หมู่ที่ 3 ตำบลบุงชีเหล็ก อำเภอสูงเนิน จังหวัดนครราชสีมา
 แบบเลขที่ -
 หน่วยงานเจ้าของโครงการ/งานก่อสร้าง
 แบบ ปร.4 ที่แนบ มีจำนวน 1 หน้า
 คำนวณราคากลาง เมื่อวันที่ 11 เดือน กุมภาพันธ์ พ.ศ. 2559

หน่วย : บาท

ลำดับที่	รายการ	ค่างานต้นทุน	Factor F	ค่าก่อสร้าง	หมายเหตุ
1	งาน/กลุ่มงาน...งานก่อสร้างอาคาร...	258,971.93	1.2509	323,947.99	เงื่อนไขการใช้ตาราง Factor F
2	งาน/กลุ่มงาน				เงินล่วงหน้าจ่าย.....-%
3	งาน/กลุ่มงาน				เงินประกันผลงานหัก.....-%
4	งาน/กลุ่มงาน				ดอกเบี้ยเงินกู้.....7.....-% ภาษีมูลค่าเพิ่ม.....7.....-%
รวมค่าก่อสร้าง				323,947.99	
ปรับลดราคาค่าก่อสร้าง				323,900.00	

(-สามแสนสองหมื่นสามพันเก้าร้อยบาทถ้วน-)

ขนาดหรือพื้นที่ก่อสร้างทาง จำนวน-..... ตร.ม. เฉลี่ย-..... บาท/ตร.ม.

หมายเหตุ : ที่มาของราคากลาง

- ราคาน้ำมันดีเซล ณ อำเภอมือง จังหวัดนครราชสีมา ราคา 20.46 บาท/ลิตร
- บัญชีค่าแรงงาน/ดำเนินการ สำหรับถอดแบบคำนวณราคากลางงานก่อสร้าง ฉบับปรับปรุงเดือน ตุลาคม 2558
- ราคาวีสดุก่อสร้าง ใช้ราคาพาณิชย์จังหวัดนครราชสีมา และกรุงเทพมหานคร ประจำเดือน มกราคม 2559

เรียน นายอำเภอสูงเนิน

คณะกรรมการกำหนดราคากลางได้ตรวจสอบและเห็นชอบให้ประมาณราคานี้ใช้เป็นราคากลางของโครงการปรับปรุงซ่อมแซมสะพานไม้ บ้านพลับ หมู่ที่ 3 ตำบลบุงชีเหล็ก อำเภอสูงเนิน จังหวัดนครราชสีมา เมื่อวันที่

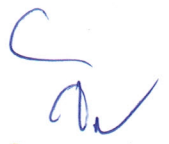

(นางสาวจิตาภา เปรมธนนชัย)
 ผู้อำนวยการกองช่าง/กรรมการ

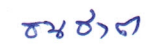

(นายชนชาติ ชาประชุม)
 ปลัด อบต./กรรมการ

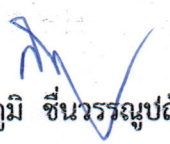

(นายกิตติภูมิ ชื่นวรรณูปถัมภ์)
 ปลัดอำเภอสูงเนิน/ประธานกรรมการ

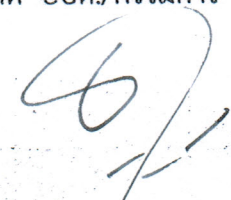

(นายชูศักดิ์ ชุนกะ)
 นายอำเภอสูงเนิน/อนุมัติ





แบบแสดงรายการ ปริมาณงาน และราคา

กลุ่มงาน/งาน งานสะพาน
 ชื่อโครงการ/งานก่อสร้าง โครงการปรับปรุงซ่อมแซมสะพานไม้ ขนาดกว้าง 2.50 เมตร ยาว 23.00 เมตร
 สถานที่ก่อสร้าง บ้านพลับ หมู่ที่ 3 ตำบลบู่ซึ่งเหล็ก อำเภอสูงเนิน จังหวัดนครราชสีมา
 หน่วยงานเจ้าของโครงการ/งานก่อสร้าง หน่วยงานราคากลางโดย นางสาวจิตภา เปรมธัมมชัย

เมื่อวันที่ 11 เดือน กุมภาพันธ์ พ.ศ. 2559

ลำดับที่	รายการ	จำนวน	หน่วย	ค่าวัสดุ		ค่าแรงงาน		รวม	หมายเหตุ
				ราคาต่อหน่วย	จำนวนเงิน	ราคาต่อหน่วย	จำนวนเงิน		
1	งานดินชุด	8.0000	ลบ.ม.	-	-	99.00	792.00	792.00	คน
2	ทรายหยาบ	0.8000	ลบ.ม.	406.54	325.23	99.00	79.20	404.43	ลูกตั้งราว
3	คอนกรีตหยาบ	0.8000	ลบ.ม.	1,728.97	1,383.18	398.00	318.40	1,701.58	ไม้ราว
4	คอนกรีตโครงสร้าง	6.4500	ลบ.ม.	1,822.43	11,754.67	498.00	3,212.10	14,966.77	พื้น
5	งานเหล็กเสริม								
	- RB Ø 6 มม.	0.126984	ตัน	16,420.10	2,085.09	4,100.00	520.63	2,605.72	
	- DB Ø 12 มม.	0.277056	ตัน	15,364.30	4,256.77	3,300.00	914.28	5,171.06	
	- DB Ø 16 มม.	0.25248	ตัน	15,139.16	3,822.34	3,300.00	833.18	4,655.52	
6	เหล็ก I 250x125x7.50x12.50	12.000	ท่อน	5,290.00	63,480.00	-	-	63,480.00	
7	เหล็กกล่อง 2" x 2"	11.00	ท่อน	309.35	3,402.85	-	-	3,402.85	
8	เหล็กกลม Ø 2"	12.000	ท่อน	374.00	4,488.00	-	-	4,488.00	
9	เหล็กกลม Ø 3"	10.000	ท่อน	704.00	7,040.00	-	-	7,040.00	
10	ไม้พื้น 2" X 5" X 2.50 ม.	103.74	ลบ.พ.	725.00	75,211.50	-	-	75,211.50	
11	งานหลังคาเมทัลชีส พร้อมอุปกรณ์	46	ตร.ม.	180.00	8,280.00	80.00	3,680.00	11,960.00	
12	ครอบสัน	23	ม.	50.00	1,150.00	80.00	1,840.00	2,990.00	
13	ค่าแรงปูพื้นสะพานไม้ + อุปกรณ์	57.50	ตร.ม.	-	-	167.00	9,602.50	9,602.50	
14	ค่าแรงประกอบโครงสร้าง	2760.00	กก.	-	-	16.00	44,160.00	44,160.00	
15	ค่าแรงประกอบโครงสร้างค้ำ	634.00	กก.	-	-	10.00	6,340.00	6,340.00	
	รวมค่างานต้นทุน							258,971.93	

**ที่ว่าการอำเภอสูงเนิน
จังหวัดนครราชสีมา**

โครงการ	ปรับปรุงซ่อมแซมสะพานไม้
สถานที่	บ้านพัน หมู่ที่ 3 ต.ป่าซิวเหล็ก อ.สูงเนิน จ.นครราชสีมา
สำรวจ	 (นายอัครวัฒน์ วรจรรย์โรจน์) นายช่างโยธา
เขียนแบบ	 (นายอัครวัฒน์ วรจรรย์โรจน์) นายช่างโยธา
ตรวจสอบ	 (นางสาวจิตาภา เปรมพันธ์เชื้อ) ผู้อำนวยการกองช่าง
เห็นชอบ	 (นายสมภพ มนต์สิทธิ์) ปลัดสูงเนิน
อนุมัติแบบ	 (นายสุรศักดิ์ ขุนพิริยะ) นายอำเภอสูงเนิน
วันที่	วันที่ _____
แบบเลขที่	แผ่นที่ _____
รวม	3 แผ่น

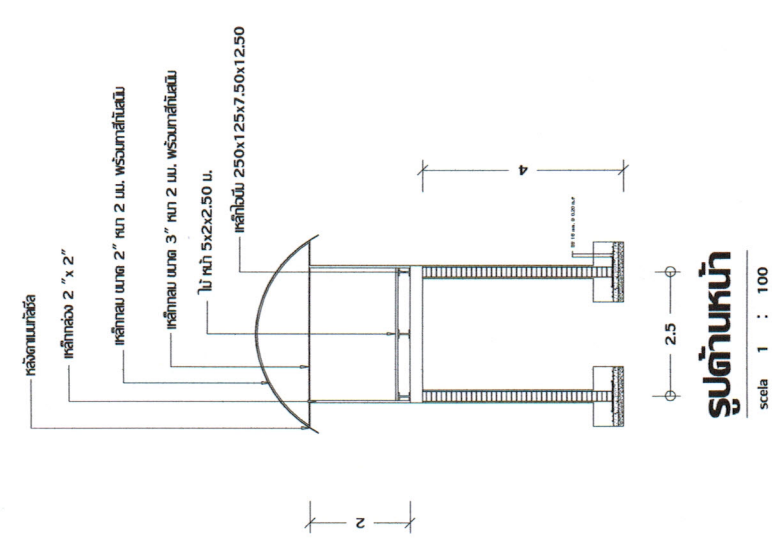
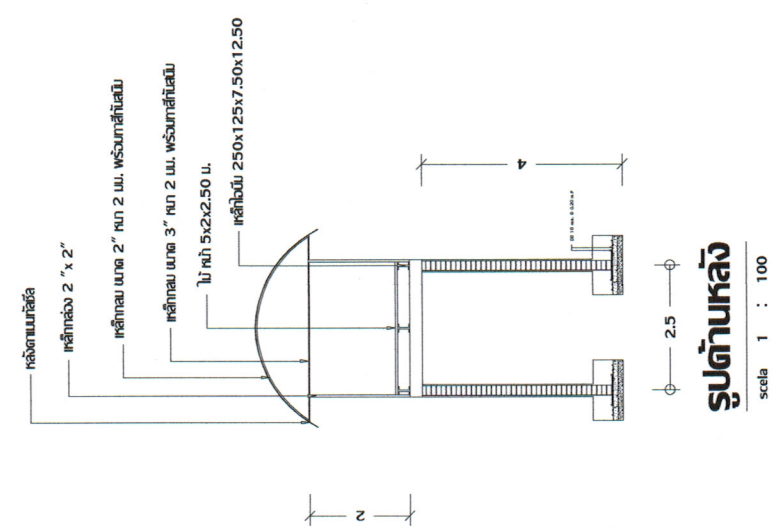

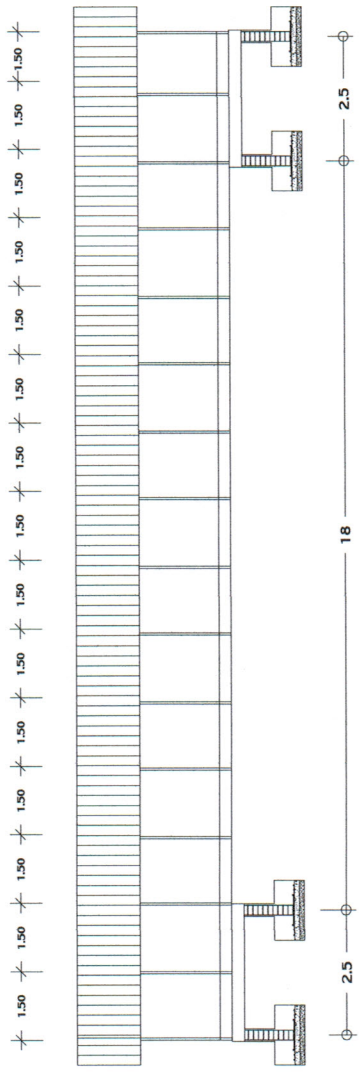

รูปด้านขวา

scala 1 : 100

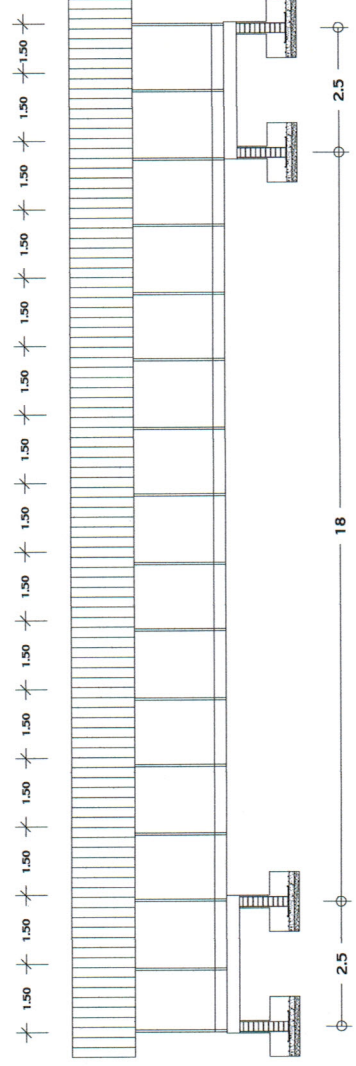

รูปด้านซ้าย

scala 1 : 100

ที่ว่าการอำเภอดงเงิน
จังหวัดนครราชสีมา

โครงการ

ปรับปรุงซ่อมแซมสะพานไม้

สถานที่

บ้านพลับ หมู่ที่ 3 ต.บึงเหล็ก
อ.สูงเนิน จ.นครราชสีมา

สำรวจ

(นายชัยวัฒน์ วรรณวิโรจน์)
นายช่างโยธา

เขียนแบบ

(นายชัยวัฒน์ วรรณวิโรจน์)
นายช่างโยธา

ตรวจสอบ

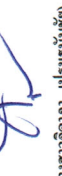
(นางสาวจิตา ประมวณชัย)
ผู้อำนวยการกองช่าง

เห็นชอบ

(นายสมภพ ปิต้องเงิน)
ปลัดสูงเนิน

อนุมัติแบบ

(นายสุทัศน์ ชุนทะกะ)
นายอำเภอดงเงิน

วันที่

วันที่

แบบเลขที่

แผ่นที่

รวม 3

แผ่น 2

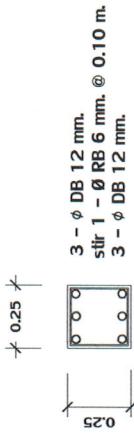

บยาย ตา

scela 1 : 20

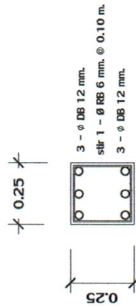

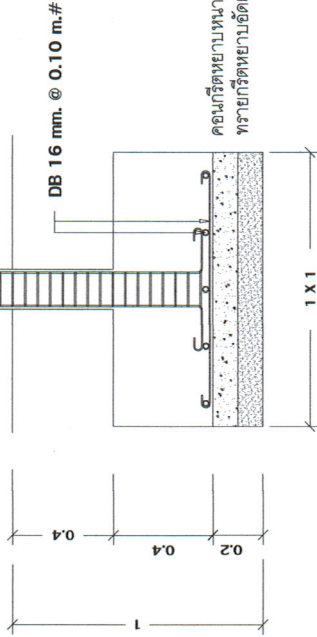

บยาย เล้า

scela 1 : 20

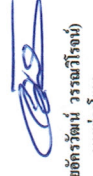

ขยายฐานราก

scela 1 : 20

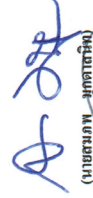
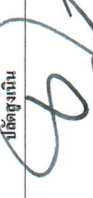
โครงการ	ที่ว่าการอำเภอสูงเนิน จังหวัดนครราชสีมา
ปรับปรุงซ่อมแซมสะพานนี้	
สถานที่	บ้านหลัง หมู่ที่ 3 ต.ป่าขี้เหล็ก อ.สูงเนิน จ.นครราชสีมา
สำรวจ	 (นายธีรวัฒน์ วรณศิริโรจน์) นายช่างโยธา
เขียนแบบ	 (นายธีรวัฒน์ วรณศิริโรจน์) นายช่างโยธา
ตรวจสอบ	 (นางสาวจิตา ประมวณพัทธ์) ผู้อำนวยการกองช่าง
เห็นชอบ	 (นายสมานพ - มุทราศรี) ปลัดสูงเนิน
อนุมัติแบบ	 (นายชูศักดิ์ นุ่มเกาะ) นายอำเภอสูงเนิน
วันที่	วันที่ งามที่
แบบลงที่	แผนที่
รวม	3
แผ่น	3